

ROHS 客户图

A5	CC1	B12	GND
A9	VBUS	B9	VBUS
A12	GND	B5	CC2
PIN	SIGNAL NAME	PIN	SIGNAL NAME

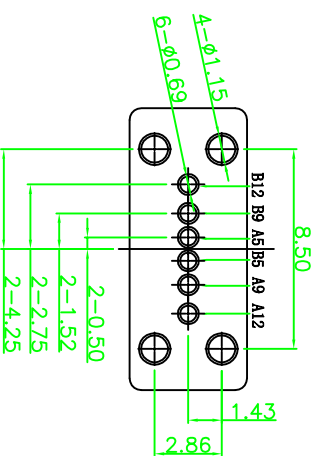

PART NO: 8001F-0600010-A

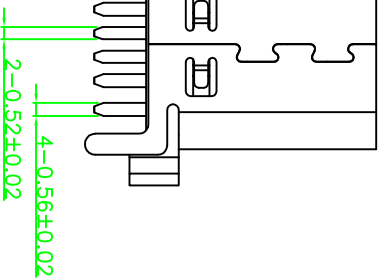
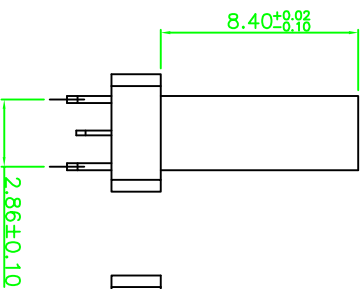
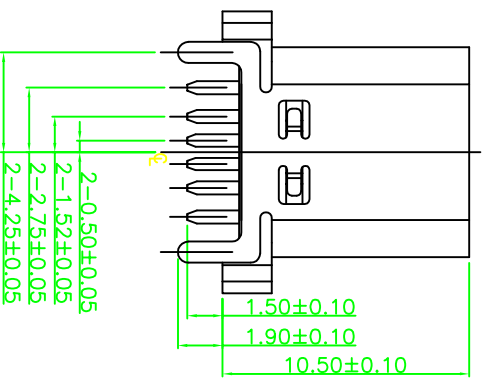
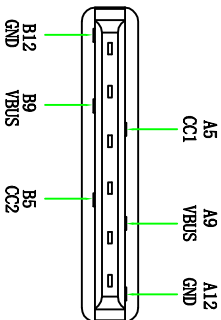
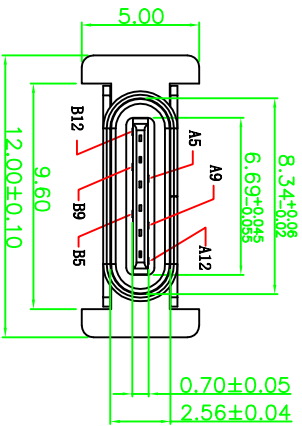
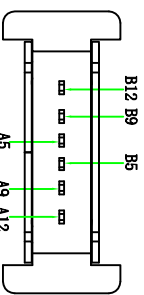

SERISE: TYPE C
 Receptacle
 serial number
 Variable

公差一览表		TOLERANCE UNLESS OTHERWISE	
单位	公差	单位	公差
UNITS	TOLERANCE	UNITS	TOLERANCE
MM	±0.30	X"	±5"
比例	±0.25	X"	±2"
日期	±0.30	XX"	±1"
日期	±0.15	XXX"	±0.5"

深圳市鑫风雷电子有限公司		Shenzhen xinfenglei Electronic Co., Ltd	
制图	王冠	产品料号	8001F-0600010-A
审核	雷永健	产品名称	TYPE C 6P母座180度插板H=10.5
核准	雷永健	角法	TYPE C
日期	2009/10/20	版本	A0

RECOMMENDED P.C.B. LAYOUT
 TOLERANCE UNSPECIFIED ±0.05mm

目錄	修改內容	日期
MAPX	MODIFICATION	DATE
A0	NEW	09-10-20

NOTES:
 特性: Specifications
 电器 Electrical:
 接触阻抗: 初始最大不超过40mΩMax, 测试后变化值不超过10mΩMax
 耐电压: AC200V 60S/MIN, 0.5mA Max; DC500V, 60S/MIN, 100QMax
 绝缘阻抗: 100M ohms MIN
 额定电流: 2A MAX
 额定电压: 10V MAX
 材料: Material:
 Molding: LCP料黑色耐高温塑胶
 端子: C2680 T=0.20mm
 外壳: SUS201 T=0.30mm
 电镀规格:
 端子: 半金锡, 接触点镀金1u", 焊线处镀雾锡40-80u".
 外壳: 镀锌80u"
 环保要求: ROHS, REACH标准.